

2024



# Catálogo Ventilación





UNA ESTRATEGIA GLOBAL, UNA POLÍTICA LOCAL

PG 4

TU COMPROMISO CON EL PLANETA ES TAMBIÉN EL NUESTRO

PG 6

SOLER & PALAU VENTILATION GROUP EN EL MUNDO

PG 8

DEL CONCEPTO AL PRODUCTO

PG 12

SERVICIO POST-VENTA Y RED COMERCIAL

PG 55

**VENTILADORES DE SOBREMESA Y COLUMNA**

ARTIC WIND  
PG 13



ARTIC WIND CN  
PG 14



ARTIC WIND DC  
PG 15



ARTIC WIND PM / PRC  
PG 16



**VENTILADORES DE TECHO, DE TORRE Y BOX FAN**

ARTIC R  
PG 17



ARTIC WIND TOWER  
PG 18



METEOR-ES N  
PG 19



METEOR NT  
PG 20



**CIRCULADORES DE AIRE**

ARTIC-305 JET  
PG 21



TURBO-N  
PG 22



TURBO CN PLUS  
PG 22



TURBO 3000  
PG 23



**VENTILADORES DE TECHO**

HTD  
PG 24



HTB  
PG 26



HTB-2500/3000  
PG 27



S&P se reserva el derecho de modificar los productos sin previo aviso.

Todos los productos S&P cumplen las directivas aplicables. Marcado 

**Soler & Palau** fue creada en 1951. Desde sus inicios hubo una **clara visión de que el futuro dependía de la expansión exterior**, inicialmente hacia Europa, para continuar en el resto de los mercados mundiales.

## ESTRATEGIA

Las bases filosóficas sobre las que **Soler & Palau** basó y sigue basando su proyecto son:



**Tecnología propia:** Si el proyecto de **Soler & Palau** debía ser fuerte y consolidarse en el tiempo, era necesario basarse en la creatividad y aportar productos diferenciales, evitando imitar lo que hacían los demás. **Soler & Palau** ha registrado, a lo largo de su historia, 80 patentes propias, más de 20 modelos industriales y más de 120 modelos de utilidad.



**Autofinanciación:** Una de las fortalezas de **Soler & Palau** ha sido el crecimiento constante y la política de reinversión de beneficios en una mejora continuada de tecnología, tanto en el campo de investigación como de producción y comercialización. Esto ha permitido que **Soler & Palau** sea una empresa autofinanciada, lo que le proporciona una total independencia en la toma de decisiones.



**Internacionalización y Crecimiento:** Estaba claro que la garantía de futuro de la empresa pasaba por abrirse al mundo y entrar en nuevos mercados con elevados niveles de competitividad. Ello obligaba a una constante mejora del producto.

Actualmente **Soler & Palau** es un líder mundial en ventilación, con centros productivos en Europa, América y Asia. Una potente estructura de distribución, mediante filiales y distribuidores exclusivos, permite que **Soler & Palau** esté presente en todos los mercados mundiales, dando cobertura y servicio.

## FILOSOFIA

Sobre las bases filosóficas del proyecto de **Soler & Palau**, hay unos pilares básicos en los que se sustenta la empresa:



**Desarrollo de las personas:** En **Soler & Palau** potenciamos el factor humano fomentando el trabajo en equipo, la aportación de ideas, la promoción interna y la formación. Inculcamos la delegación de responsabilidades, la confianza y pleno respeto del individuo, valorando que las personas se sientan parte de un proyecto común y se identifiquen con los valores de la empresa.



**Excelencia en la gestión:** Consideramos como fundamentales la dedicación, honestidad, autoexigencia y empeño en hacer bien las cosas, para lograr los niveles de calidad y servicio requeridos por nuestros clientes.



**Investigación:** En el departamento de I+D+I, más de 60 Ingenieros y técnicos, equipados con los más modernos sistemas de diseño, trabajan para conseguir productos con las mejores prestaciones. **Soler & Palau** impulsa una gama de productos con un tronco común, adaptados a las necesidades de los mercados locales. Para ello se han creado centros de I+D+I en cada área geográfica, donde se investiga para incorporar al catálogo los productos más adecuados en función de las necesidades o legislación de cada país.



**Producto:** Hoy el catálogo de **Soler & Palau** ofrece una gama de productos de ventilación, tanto industrial como doméstica, que no está al alcance de ninguna empresa del mundo, con soluciones adecuadas para cada necesidad y con un constante trabajo de actualización para facilitar a los usuarios no sólo la elección del modelo idóneo, sino el diseño preciso para realizar instalaciones de una manera cómoda, segura y con garantías.



## CALIDAD

En S&P somos conscientes de que la calidad es garantía de éxito, por ello está definida como una cuestión de principios. **Soler & Palau** fue la primera empresa española en figurar en el registro de AENOR con esta homologación, hoy actualizada con la **UNE-EN ISO 9001:2008**. Actualmente todos nuestros centros productivos tienen la certificación **ISO-9001**. Asimismo, se han homologado sistemas de calidad para gamas de producto con ejecuciones especiales: Alta temperatura, ATEX y otros.

Desde el año 1992, el Laboratorio de Aerotécnica de **Soler & Palau** está acreditado por ENAC para la realización de los ensayos de ventiladores en características, ruido y vibraciones, de acuerdo a la norma ISO/IEC 17025. En la actualidad, nuestro Laboratorio está acreditado a nivel internacional por el organismo ILAC-MIRA.



**La calidad de nuestros productos**, avalada con la certificación de múltiples organizaciones a nivel mundial





## COMPROMISO CON LA SOSTENIBILIDAD

Nuestra responsabilidad con la sostenibilidad está integrada en nuestra manera de hacer negocios.

- **Diseñamos y fabricamos productos de ventilación energéticamente eficientes.**

Los sistemas de ventilación de **Soler & Palau** Ventilation Group con recuperación de calor evitan una pérdida de calor significativa en los edificios, contribuyendo así al rendimiento energético global de un edificio y permitiendo a los hogares ahorrar hasta el 35% en gastos de calefacción.

- **Fomentamos el uso de la economía circular.**

Diseñamos nuestros productos para ofrecer la máxima fiabilidad, alargar su durabilidad y reducir el impacto que sus componentes generan en el medioambiente al final de su vida útil. Hemos empezado a dar una segunda vida a plásticos y aluminio ya utilizados fabricando nuevos productos.

- **Mejoramos continuamente la eficiencia de nuestros procesos y actividades.**

Invertimos importantes recursos para reducir el impacto de nuestras actividades en el planeta. Éstos implican hacer un uso eficiente de los recursos en nuestros centros de producción, así como en los demás centros no productivos de la organización. Hemos trazado una hoja de ruta para reducir el impacto energético, apostando por las energías renovables e instalando paneles solares en nuestras fábricas.



Descubre nuestro lado más verde

«Diseñar pensando en la sostenibilidad no es diseñar, es *ecodiseñar*»

## PREPARADOS PARA UN FUTURO MÁS EFICIENTE

Sería incompatible con el pensamiento de **Soler & Palau** una política que no fuese **extraordinariamente respetuosa con el medio ambiente**.

Nuestra vocación de futuro nos implica profundamente en el legado que vamos a dejar a nuestros hijos. **Soler & Palau** es la única empresa del sector certificada según la norma UNE-EN ISO 14001:2004 por la Gestión Ambiental: para ello se filtran los gases emitidos y se reciclan todos los residuos líquidos o sólidos que se generan en los procesos productivos, para proceder a su posterior re-aprovechamiento.



GA 2003/0013





25  
Fábricas

6  
Centros I+D+I

34  
Filiales

63  
Distribuidores

Actualmente **Soler & Palau es una empresa implantada y reconocida en todo el mundo** con filiales propias en Alemania, Australia, Austria, Bélgica, Brasil, Canadá, Chile, Colombia, Eslovaquia, Estados Unidos, Francia, Holanda, Irlanda, Italia, Letonia, Lituania, Méjico, Noruega, Portugal, Reino Unido, República Checa, Rumanía, Turquía y Suiza, **con distribuidores exclusivos en la mayoría de países del resto del mundo.**

### Plantas Soler & Palau Ventilation Group



Planta Ripoll



Centro logístico de Parets



Planta Sils



Planta Torelló



Planta Madrid



Planta Francia



Planta Ferrari Italia



Planta Ferrari Alemania



Planta Reino Unido



Planta Noruega



Planta Brasil



Planta México



Planta EE.UU. - Florida



Planta EE.UU. - Wisconsin

## La diversidad cultural nos hace más fuertes en todo el mundo



S&P España



S&P Francia



S&P Francia - Lyon



S&P Francia - Paris



S&P Italia



S&P Portugal - Oporto



S&P Portugal - Lisboa



S&P Bélgica



S&P Holanda



S&P Suiza

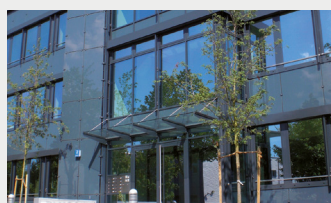

S&P Alemania - Múnich



S&P Alemania - Darmstadt





S&P Austria



S&P Rumania



S&P República Checa



S&P Eslovaquia



S&P Letonia



S&P Lituania



S&P Reino Unido



S&P Irlanda



S&P Canadá



S&P Colombia



S&P Chile



S&P Australia



S&P Turquía



S&P Dubai







S&P-Kruger Singapur



S&P-Kruger Shangai



S&P-Kruger Pekin



S&P-Kruger Guangzhou



S&P-Kruger Wuhan



S&P-Kruger Hong Kong



S&P-Kruger Taiwan



S&P-Kruger Tailandia



S&P-Kruger Malasia



S&P-Kruger Australia



S&P-Kruger Indonesia



S&P-Kruger India Norte



S&P-Kruger India



S&P-Kruger Corea



S&P-Kruger Filipinas



S&P-Kruger Vietnam

**Soler & Palau Ventilation Group**  
Líderes globales en diseño y fabricación  
de sistemas de ventilación.



## SISTEMA LOGÍSTICO MUNDIAL

La capacidad y la presencia en todo el mundo nos permite ofrecer una cobertura mundial en la distribución de nuestros productos y sistemas, tanto a través de los sistemas reguladores de las filiales como por medio de distribuidores exclusivos.

Siempre cuidando la calidad y aspecto de los embalajes, manteniendo en los almacenes un stock medio permanente de más de 10.000 palets de producto, y diseñando un programa de expediciones que permite entregar los pedidos a las agencias de transporte en un máximo de 24 horas, con una expedición de más de 300.000 unidades mensuales.



Nos vamos tan lejos como sea necesario para estar **cerca de nuestros clientes.**



Ventiladores de sobremesa que proporcionan gran caudal de aire de manera silenciosa.

#### Características

- 3 velocidades de ventilación.
- Cabezal inclinable y oscilante que optimiza la distribución del aire.
- Hélice de 5 palas para atenuar el ruido del aire.
- Reja de seguridad desmontable.
- Asa para transporte.
- Selector de velocidades.



Selector de velocidades.

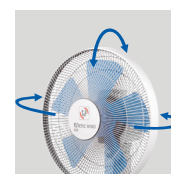

Cabezal inclinable y oscilante.



Asa para transporte.

#### CARACTERÍSTICAS TÉCNICAS

Modelo	Tensión 50Hz (V)	Potencia nominal (W)	Caudal de aire máximo* (m³/h)	Velocidad salida aire máxima (m/s)	Nivel potencia acústica máxima (dB(A))	Nº velocidades	Cabezal		Motor con protección térmica	Longitud cable (mm)	Color	Peso (kg)	Dimensiones (mm)	
							Inclinable	Fijo / Oscilante					Ø Hélice	Altura
ARTIC WIND 250	230	37	1.250	2,5	50	3	•	•	•	1.750	Blanco mate	2,2	220	415
ARTIC WIND 300	230	35	2.000	2,8	56	3	•	•	•	1.750	Blanco mate	2,8	300	518
ARTIC WIND 400	230	55	3.700	2,3	63	3	•	•	•	1.750	Blanco mate	3,6	400	605

\* Los caudales de aire indicados incluyen los caudales inducidos según norma IEC 60879.





Ventilador de columna que proporcionan gran caudal de aire de manera silenciosa.

**Características**

- 3 velocidades de ventilación.
- Cabezal inclinable y oscilante que optimiza la distribución del aire.
- Hélice de 5 palas para atenuar el ruido del aire.
- Reja de seguridad desmontable.
- Base de gran estabilidad. Su altura puede ser regulada entre 1,16 y 1,34 m.
- Asa para transporte.



Selector de velocidades.

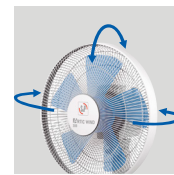

Cabezal inclinable y oscilante.



Asa para transporte.

**CARACTERÍSTICAS TÉCNICAS**

Modelo	Tensión 50Hz (V)	Potencia nominal (W)	Caudal máximo de aire* (m³/h)	Velocidad salida aire máxima (m/s)	Nivel potencia acústica máxima [dB(A)]	Nº velocidades	Cabezal		Motor con protección térmica	Longitud cable (mm)	Color	Peso (kg)	Dimensiones (mm)	
							Inclinable	Fijo / Oscilante					Ø Hélice	Altura
ARTIC WIND 400 CN	230	55	3.700	2,3	63	3	•	•	•	1.750	Blanco mate	6,7	400	1.160-1.340

\* Los caudales de aire indicados incluyen los caudales inducidos según norma IEC 60879.



Ventilador dos en uno (Sobre mesa / Columna). Incorpora un motor DC de bajo consumo y una doble hélice que proporcionan un gran caudal de aire de manera ultra silenciosa.

#### Características

- Controles ergonómicos en la parte superior del ventilador.
- Mando a distancia.
- 15 velocidades de ventilación.
- Cabezal inclinable y oscilante que optimiza la distribución del aire.
- Doble hélice de 9 palas exterior y 5 palas en el interior para aumentar la velocidad del aire y atenuar el ruido.
- Motor DC silencioso y consumo muy reducido, proporcionando un gran ahorro de energía.
- Temporizador de 15h para programar la desconexión.
- Altura de 0,5m extensible a 1 m, acoplando fácilmente el tubo de extensión (accesorio de serie).
- Asa para transporte.
- Uso sin cable adquiriendo la batería recargable (Accesorio opcional). Se puede ubicar en zonas sin conexión eléctrica. Ideal para utilizarlo en exteriores terraza / Jardín ... etc.
- Indicador luminoso tipo led, con barra de estado de carga de la batería, velocidad de funcionamiento y temporizador.



Controles ergonómicos y soporte mando a distancia.



Indicadores luminoso tipo led.



Batería recargable (Accesorio opcional).

#### CARACTERÍSTICAS TÉCNICAS

Modelo	Tensión 50-60Hz (V)	Potencia nominal (W)	Caudal máximo de aire* (m³/h)	Velocidad salida aire máxima (m/s)	Nivel potencia acústica máxima (dB(A))	Nº velocidades	Temporizador	Cabezal		Mando a distancia	Extensión tubo	Tiempo Func. con batería**	Longitud cable (mm)	Color	Peso (kg)	Dimensiones (mm)	
								Inclinable	Fijo / Oscilante							Ø Hélice	Altura
ARTIC WIND 300 DC	230	35	2.280	4,4	<34	15	15h	•	•	•	•	8h	1.460	Blanco mate/gris	5,2	300	500 - 1000

\* Los caudales de aire indicados incluyen los caudales inducidos según norma IEC 60879.  
\*\* Condiciones de funcionamiento a velocidad media / Batería nueva / Carga al 100%.

Ventiladores de pared que proporcionan gran caudal de aire de manera silenciosa.

#### Características

- 3 velocidades.
- Cabezal inclinable y oscilante que optimiza la distribución del aire.
- Hélice de 5 palas para atenuar el ruido del aire.
- Temporizador a la desconexión ajustable.
- Reja de seguridad desmontable.
- El modelo ARTIC WIND PM, se acciona mediante 2 tiradores que facilitan el control de las velocidades y la oscilación.
- El modelo ARTIC WIND PRC incorpora mando a distancia con soporte y las funciones BRISA y NOCHE.

#### Función Brisa

El ventilador alterna las diferentes velocidades, simulando una brisa natural.

#### Función Noche

El ventilador baja la velocidad de funcionamiento al mínimo.



Selector de velocidades y temporizador.

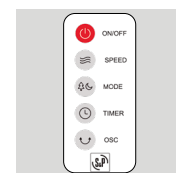

ARTIC WIND 400 PRC: mando a distancia.



ARTIC WIND 400 PM

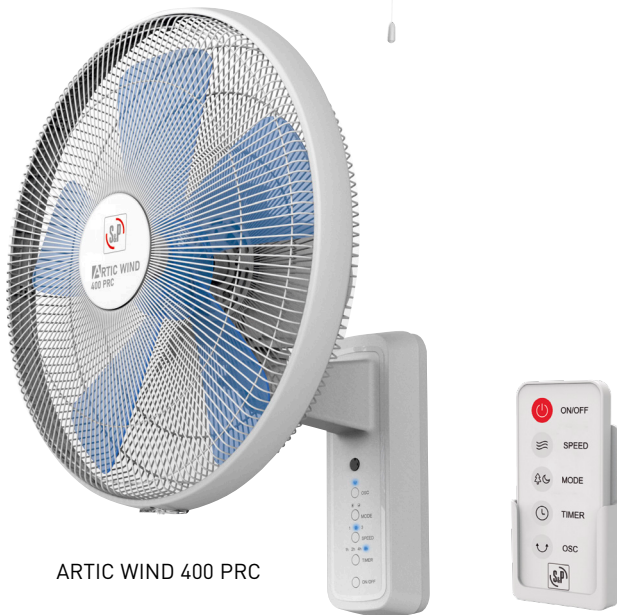

ARTIC WIND 400 PRC

## CARACTERÍSTICAS TÉCNICAS

Modelo	Tensión 50Hz (V)	Potencia nominal (W)	Caudal de aire máximo* (m³/h)	Velocidad salida aire máxima (m/s)	Nivel potencia acústica máxima (dB(A))	Temporizador regulable	Nº velocidades	Mando a distancia (con soporte pared)	Cabezal		Motor con protección térmica	Longitud cable (mm)	Color	Peso (kg)	Dimensiones (mm)	
									Inclinable	Fijo / Oscilante					Ø Hélice	Altura
ARTIC WIND 400 PM	230	55	3.700	2,3	63	10 a 180 min.	3		•	•	•	1.550	Blanco mate	3,5	400	540
ARTIC WIND 400 PRC	230	55	3.700	2,3	63	1 a 8 h.	3	•	•	•	•	1.550	Blanco mate	3,5	400	540

\* Los caudales de aire indicados incluyen los caudales inducidos según norma IEC 60879.





Ventiladores de techo que proporcionan gran caudal de aire de manera silenciosa, de fácil instalación.

**Características**

- Cabezal oscilante de 360°.
- Rejilla de alta protección que permite la instalación en alturas inferiores a 2,30 m.
- Regulador de 3 velocidades.



Regulador de 3 velocidades incluido.  
Medidas LxAxH (mm):  
80x80x70.

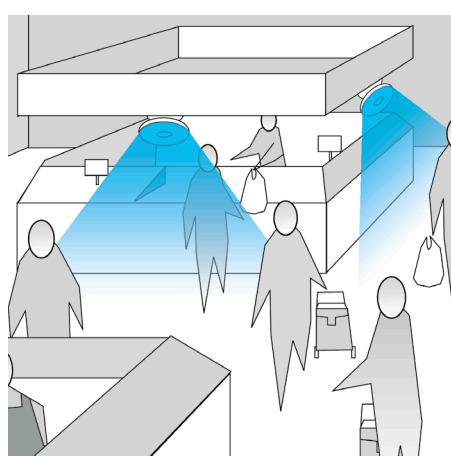

Parada de mercado

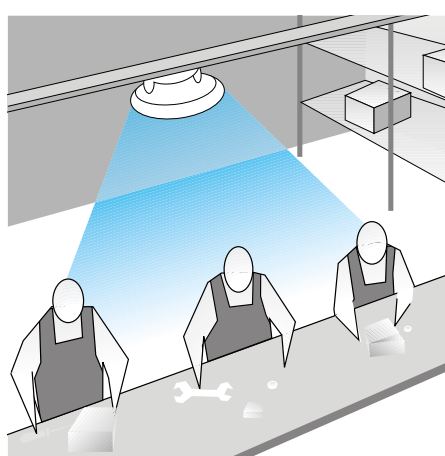

Línea de montaje

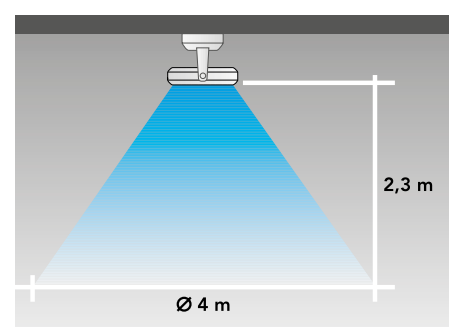

Alcance caudal

**CARACTERÍSTICAS TÉCNICAS**

Modelo	Tensión 50 Hz (V)	Potencia nominal (W)	Intensidad (A)	Caudal de aire máximo* (m³/h)	Velocidad salida aire máxima (m/s)	Nivel potencia acústica máxima [dB(A)]	Nº velocidades	Cabezal Oscilante	Motor con protección térmica	Color	Peso (kg)	Dimensiones (mm)	
												Ø Hélice	Altura
ARTIC-400 R	230	60	0,26	3.300	2,6	59	3	360°	•	Gris	6	400	350

\* Los caudales de aire indicados incluyen los caudales inducidos según norma IEC 60879.

Ventiladores de torre que ocupan poco espacio y de fácil ubicación..

**Características**

- 3 velocidades y cuerpo oscilante.
- Asa para transporte.
- Malla filtro de entrada aire.

El modelo ARTIC WIND TOWER E incorpora además mando a distancia, modo brisa y noche, y temporizador a la desconexión programable para el ahorro energético: el aparato se desconecta automáticamente.



ARTIC WIND TOWER E

ARTIC WIND TOWER M



ARTIC WIND TOWER E  
Mandos de control.  
Indicadores luminosos.



ARTIC WIND TOWER M  
Mandos de control.



ARTIC WIND TOWER E  
Asa para transporte.  
Soporte mando a distancia.

**CARACTERÍSTICAS TÉCNICAS**

Modelo	Tensión 50Hz (V)	Potencia nominal (W)	Caudal de aire máximo* (m³/h)	Velocidad salida aire máxima (m/s)	Nivel potencia acústica máxima [dB(A)]	Nº velocidades	Temporizador programable	Movimiento cuerpo oscilante		Mando a distancia	Color	Peso (kg)	Longitud cable (mm)	Dimensiones LxAxH (mm)
								Fijo	Oscilante					
ARTIC WIND TOWER M	230	45	730	4,0	60	3	-	•	80°	-	Blanco / Negro / Metalizado	3	1.800	245x220x810
ARTIC WIND TOWER E	230	45	730	4,0	60	3	1 a 6 h.	•	80°	•	Blanco / Negro / Metalizado	3	1.800	245x220x810

\* Los caudales de aire indicados incluyen los caudales inducidos según norma IEC 60879.



- Ventiladores box-fan que proporcionan gran caudal de aire de manera silenciosa.

**Características**

- 3 velocidades de ventilación.
- Temporizador de 180 minutos.
- Reja difusora con dos opciones: posición fija y giro continuo de 360°.
- Rejilla posterior de seguridad.
- Asa de transporte.



Control giro rejilla difusora y selector de velocidades.



Temporizador.



Rejilla posterior de seguridad.

**CARACTERÍSTICAS TÉCNICAS**

Modelo	Tensión 50 Hz (V)	Potencia nominal (W)	Caudal de aire* (m³/h)	Velocidad salida aire máxima (m/s)	Nivel potencia acústica máxima (dB(A))	Temporizador regulable	Nº velocidades	Motor con protección térmica	Longitud cable (mm)	Color	Peso (kg)	Ø Hélice (mm)	Dimensiones LxAxH (mm)
METEOR-ES N	230	35	2.184/1.550/1.250	3,4	50	10 a 180 min.	3	•	1.600	Gris	2,8	300	380x170x460

\* Los caudales de aire indicados incluyen los caudales inducidos según norma IEC 60879.



Ventiladores box-fan que proporcionan gran caudal de aire de manera silenciosa.

**Características**

- 3 velocidades de ventilación.
- Temporizador de 120 minutos.
- Reja difusora con dos opciones de funcionamiento: posición fija y giro continuo de 360°.
- 5 posiciones de inclinación, para orientar mejor la salida del aire.
- Colgable en pared o techo.
- Rejilla posterior de seguridad.
- Recogecables.
- Asa de transporte.



Colgable en pared o techo.



5 posiciones de inclinación.



Recogecable y asa de transporte.



Selector de velocidades y temporizador.

**CARACTERÍSTICAS TÉCNICAS**

Modelo	Tensión 50Hz (V)	Potencia nominal (W)	Caudal de aire* (m³/h)	Velocidad salida aire máxima (m/s)	Nivel potencia acústica máxima (dB(A))	Temporizador regulable	Nº velocidades	Motor con protección térmica	Longitud cable (mm)	Color	Peso (kg)	Ø Hélice (mm)	Dimensiones LxAxH (mm)
METEOR NT	230	55	5.195/4.394/3.905	3	52	10-120 min	3	•	1.600	Gris	4,9	300	405x200x520

\* Los caudales de aire indicados incluyen los caudales inducidos según norma IEC 60879.





Circulador de aire compacto especialmente diseñado para obtener una proyección del aire de gran alcance, gran volumen y de manera aerodinámica.

#### Características

- 12 velocidades de ventilación.
- Cabezal inclinable de 0° a 90° para optimizar la distribución del aire.
- Hélice de 7 palas.
- Reja frontal con directriz interna para lograr una proyección del dardo de aire hasta una distancia de 6m.
- Motor DC brushless silencioso y consumo muy reducido de 30W proporcionando gran ahorro de energía.
- Temporizador de 15 horas para programar la conexión y la desconexión.
- Control remoto magnético para ubicar en la base del ventilador.
- Asa para transporte.
- Protección térmica del motor por sobre-intensidad.
- Clase II.

Aplicaciones domésticas, comerciales para la ventilación de una o varias estancias en viviendas, oficinas y comercios.

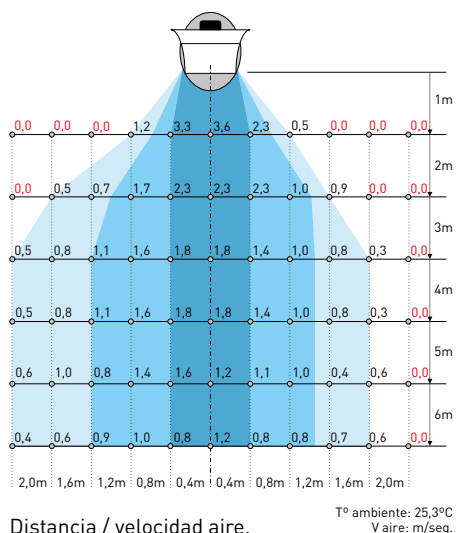

Proyección del aire de gran alcance.



Indicadores luminosos touch control. Ubicación mando a distancia.



Orientable (0° a 90°).

#### CARACTERÍSTICAS TÉCNICAS

Modelo	Tensión 50/60 Hz (V)	Intensidad (A)	Potencia nominal (W)	Caudal de aire* (m³/h)	Velocidad salida aire máxima a 1m (m/s)	Nivel presión sonora a 1 m (dB(A))	Temporizador regulable	Mando a distancia	Nº de velocidades	Motor con protección térmica	Color	Longitud cable (mm)	Peso (kg)	Ø Hélice (mm)	Dimensiones LxAxH (mm)
ARTIC-305 JET	230	0,15	30	2.100	3,6	53,5	1 a 15h	•	12	•	Blanco / Negro	1500	3	270	350x320x400

\* Los caudales de aire indicados incluyen los caudales inducidos según norma IEC 60879.



TURBO-455 CN PLUS



Circuladores de aire diseñados para mover grandes volúmenes de aire. 3 modelos de suelo, de Ø 360, 400 y 450 mm, y 1 de columna de Ø 450 mm.

**Características**

- 3 velocidades.
- Asa de transporte.

**Aplicaciones**

Domésticas, comerciales e industriales en ambientes limpios.

- Ventilación de una o varias estancias en viviendas, oficinas y comercios.
- Ventilación de puestos de trabajo en zonas de montaje y almacenes.
- Refrigeración de motores, compresores y transformadores.
- Secado de piezas en cadenas de pintura.
- Disipación de calor en puestos de trabajo.



Selector de velocidades.  
Asa para transporte.  
Recogecables.

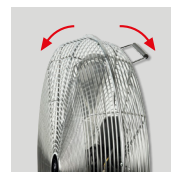

Cabezal inclinable.  
Reja de seguridad  
desmontable.

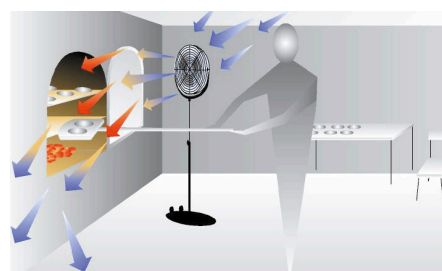

Disipación del calor en puestos de trabajo

**CARACTERÍSTICAS TÉCNICAS**

Modelo	Tensión 50 Hz (V)	Potencia nominal (W)	Caudal de aire* (m³/h)	Velocidad salida aire máxima (m/s)	Nivel presión sonora a 1,5 m (dB(A))	Nº de velocidades	Motor con protección térmica	Color	Peso (kg)	Ø Hélice (mm)	Longitud cable (mm)	Dimensiones LxAxH (mm)
TURBO-355 N	230	55	3.120/1.860/1.020	6,6/5,7/4,8	51/48/44	3	•	Cromado	3,7	360	1.500	460x170x430
TURBO-405 N	230	65	3.840/2.280/1.320	6,3/5,4/4,4	55/52/48	3	•	Cromado	4,2	400	1.500	510x180x485
TURBO-455 N PLUS	230	110	7.440/5.520/3.540	8,6/7,0/5,7	60/57/55	3	•	Cromado	5,5	450	1.500	560x190x550
TURBO-455 CN PLUS	230	110	7.440/5.520/3.540	8,6/7,0/5,7	60/57/55	3	•	Cromado	9,6	450	1.500	560xØ505x1300-1550

\* Los caudales de aire indicados incluyen los caudales inducidos según norma IEC 60879.





Circuladores de aire especialmente diseñados para mover grandes volúmenes de aire.

#### Características

- Motor blindado, IP54, con vida asegurada de más de 30.000 horas de funcionamiento.

#### Aplicaciones

Domésticas, comerciales e industriales.

- Ventilación de una o varias estancias en viviendas, oficinas y comercios.
- Ventilación de puestos de trabajo en fundiciones, siderúrgias, empresas del vidrio...
- Refrigeración de motores, compresores y transformadores.
- Secado de piezas en las cadenas de pintura.
- Disipación de calor en puestos de trabajo.

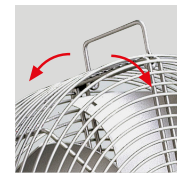

Asa para transporte.  
Cabezal inclinable.  
Reja de seguridad desmontable.



Hélice de alto rendimiento.  
El especial diseño de la hélice proporciona un gran dardo de aire en exigentes aplicaciones industriales.

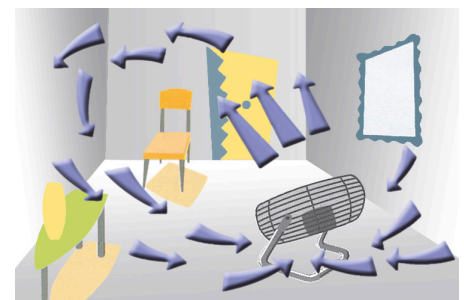

Ventilación de una o varias estancias en viviendas, oficinas y comercios

### CARACTERÍSTICAS TÉCNICAS

Modelo	Tensión 50 Hz (V)	Potencia (W)	Caudal de aire* (m³/h)	Velocidad (r.p.m.)	Nivel presión sonora a 1,5 m [dB(A)]	Interruptor ON/OFF (marcha/paro)	Protector térmico	Color	Peso (kg)	Ø Hélice (mm)	Longitud cable (mm)	Dimensiones LxAxH (mm)
TURBO-3000	230	130/40	10.362 / 6.600	1400/900	57/52	•	•	Metalizado	8	350	2500	440x280x480

\* Los caudales de aire indicados incluyen los caudales inducidos según norma IEC 60879.



Ventiladores de techo con luz LED de bajo consumo y altas prestaciones, silenciosos y fáciles de instalar. Modelos de Ø 130 cm. Temperatura de trabajo: de +10°C a +45°C.

#### Características

- Cuerpo de acero protegido con pintura epoxi.
- Motor EC Brushless.
- Palas de plástico.
- Mando de control a distancia por radiofrecuencia con soporte de pared, incluido.
- 6 velocidades de funcionamiento.
- Función brisa: El ventilador alterna las diferentes velocidades simulando una brisa natural.
- Temporizador de desconexión programable (30' - 2h).
- Cambio de sentido de la rotación controlable desde el mando a distancia.
- 3 tonos de luz LED seleccionable: frío / natural / cálido.
- Regulador intensidad de luz.
- Altura mínima instalación: palas a 2,3 m del suelo.

**MODO VERANO (rotación CCW)**  
La corriente de aire proyectada hacia abajo, mejora la sensación de bienestar.

**MODO INVIERNO (rotación CW)**  
La corriente de aire proyectada hacia arriba, minimiza el diferencial de temperatura del techo al suelo.



3 tonos de luz LED seleccionables: frío / natural / cálido. Regulador intensidad de luz.



Control remoto de color blanco o negro según el modelo. Con soporte pared.

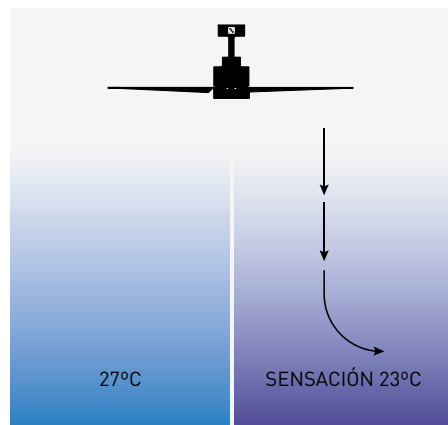

SIN VENTILADOR

CON VENTILADOR

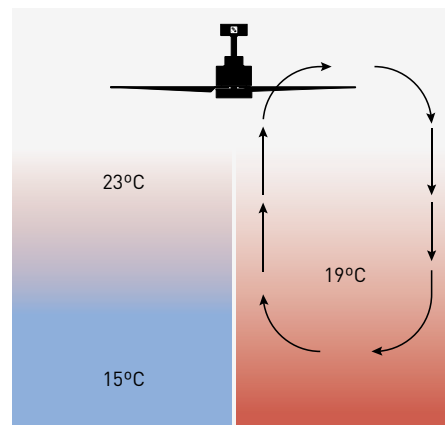

SIN VENTILADOR

CON VENTILADOR

#### DIMENSIONES (mm)

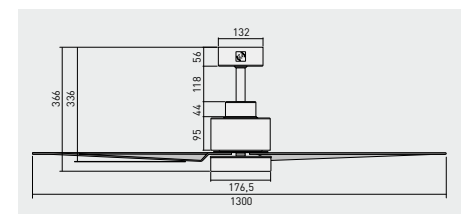

#### CARACTERÍSTICAS TÉCNICAS

Modelo	Tensión 50/60 Hz (V)	Potencia nominal total (W)	Potencia luminica LED (W)	Intensidad total (A)	Caudal de aire máximo* (m³/h)	Velocidad salida aire máxima (m/s)	Nivel potencia acústica máxima (dB(A))	Nº velocidades	Velocidades (r.p.m.)	Color	Peso (kg)
HTD-130 DC WHITE	230	40	18	0,35	8.580	2,2	52,5	6	80/100/125/155/180/210	Blanco	5,2
HTD-130 DC BLACK	230	40	18	0,35	8.580	2,2	52,5	6	80/100/125/155/180/210	Negro	5,2

\* Los caudales de aire indicados incluyen los caudales inducidos según norma IEC 60879. Los datos técnicos están calculados a 50 Hz con la proyección del aire hacia el suelo.



Ventiladores de techo con luz LED de bajo consumo y altas prestaciones, silenciosos y fáciles de instalar. Modelos de Ø 135 cm. Temperatura de trabajo: de +10°C a +45°C.

#### Características

- Cuerpo de acero protegido con pintura epoxi.
- Motor EC Brushless.
- Palas de plástico color roble claro.
- Mando de control a distancia por radiofrecuencia con soporte de pared, incluido.
- 6 velocidades de funcionamiento.
- Función brisa: El ventilador alterna las diferentes velocidades simulando una brisa natural.
- Temporizador de desconexión programable (30' - 2h).
- Cambio de sentido de la rotación controlable desde el mando a distancia.
- 3 tonos de luz LED seleccionable: frío / natural / cálido.
- Regulador intensidad de luz.
- Altura mínima instalación: palas a 2,3 m del suelo.

**MODO VERANO (rotación CCW)**  
La corriente de aire proyectada hacia abajo, mejora la sensación de bienestar.

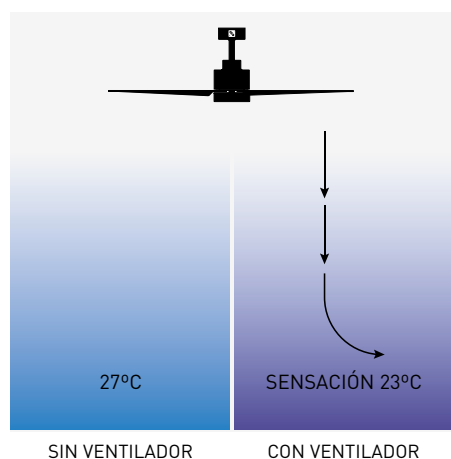

**MODO INVIERNO (rotación CW)**  
La corriente de aire proyectada hacia arriba, minimiza el diferencial de temperatura del techo al suelo.

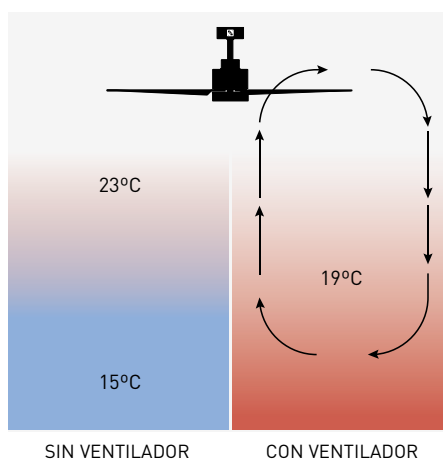

3 tonos de luz LED seleccionables: frío / natural / cálido. Regulador intensidad de luz.



Control remoto con soporte pared.

#### DIMENSIONES (mm)

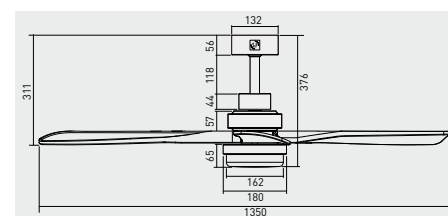

#### CARACTERÍSTICAS TÉCNICAS

Modelo	Tensión 50/60 Hz (V)	Potencia nominal total (W)	Potencia lumínica LED (W)	Intensidad total (A)	Caudal de aire máximo* (m³/h)	Velocidad salida aire máxima (m/s)	Nivel potencia acústica máxima (dB(A))	Nº velocidades	Velocidades (r.p.m.)	Color	Peso (kg)
HTD-135 DC OAK	230	56	18	0,45	11.760	2,6	54	6	80/95/125/145/165/190	Blanco / Roble claro	5,6

\* Los caudales de aire indicados incluyen los caudales inducidos según norma IEC 60879. Los datos técnicos están calculados a 50 Hz con la proyección del aire hacia el suelo.



Ventiladores de techo de altas prestaciones, silenciosos, fáciles de instalar. Modelos de Ø 80, 100 y 140 cm. Temperatura de trabajo: de +10°C a +45°C.

#### Características

- 3 velocidades de funcionamiento.
- Selector de velocidades incluido, para instalar en superficie o empotrado.
- Tratamiento anticorrosión.
- Sentido de giro reversible, mediante conmutador ubicado en el propio ventilador.
- Motor con protector térmico.
- Los modelos RC están preparados para ser comandados mediante un KIT RC HTB, control remoto con temporizador (no incluido con el ventilador).

#### Posibilidad de inversión de giro

La inversión del sentido de giro del ventilador permite enviar el aire hacia el techo.

#### DIMENSIONES (mm)

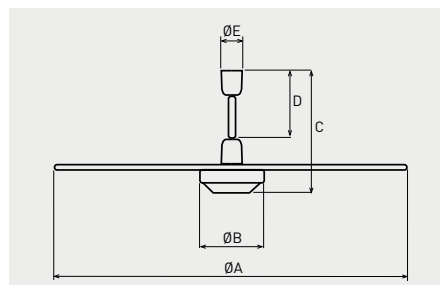

Modelo	ØA	ØB	C	D	ØE
HTB-75 RC	800	175	360	210	100
HTB-90 RC	960	175	360	210	100
HTB-140 RC	1350	175	360	210	100
HTB-150 RC	1370	190	380	210	100



Selector de 3 velocidades incluido. Puede ser empotrado. Medidas LxAxH (mm): 80x80x70. Color gris RAL 9002.

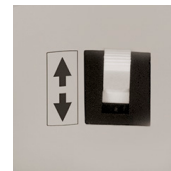

Interruptor sentido de giro reversible.



#### KIT RC HTB

Control remoto con temporizador de 1h, 3h y 6h, para los ventiladores HTB RC (no incluido).

#### CARACTERÍSTICAS TÉCNICAS

Modelo	Tensión 50/60 Hz (V)	Potencia nominal (W)	Intensidad (A)	Caudal de aire* (m³/h)	Velocidad salida aire máxima (m/s)	Nivel potencia acústica máxima (dB(A))	Nº velocidades	Velocidades (r.p.m.)	Color	Peso (kg)
HTB-75 RC	230	45	0,2	4.500/3.640/2.540	2,2	46	3	257/208/145	Gris RAL 9002	4,8
HTB-90 RC	230	55	0,25	6.000/4.950/3.340	2,3	50	3	230/190/128	Gris RAL 9002	5,2
HTB-140 RC	230	50	0,25	7.920/5.925/4.440	1,8	52	3	224/168/126	Gris RAL 9002	5,5
HTB-150 RC	230	65	0,30	10.000/7.900/5.420	2,5	53	3	240/190/130	Gris RAL 9002	8,2

\* Los caudales de aire indicados incluyen los caudales inducidos según norma IEC 60879. Los datos técnicos están calculados a 50 Hz con la proyección del aire hacia el sueto.

#### ESPECTRO DE POTENCIAS SONORAS EN dB(A), POR BANDA DE FRECUENCIA

	63	125	250	500	1.000	2.000	4.000	8.000	LwA	LpA*
HTB-75 RC	27	33	37	39	41	39	30	24	46	28
HTB-90 RC	30	40	40	43	45	43	36	34	50	32
HTB-150 RC	28	34	41	43	47	49	40	27	52	35

\*Nivel de presión sonora, medido a 3 metros, con el ventilador instalado en el techo.



Ventiladores de techo de gran diámetro.  
Modelos de Ø 250 y 300 cm.  
Temperatura de trabajo: de +10°C a +45°C.

#### Características

- Cuerpo de acero protegido con pintura epoxi.
- Hélices de aluminio de 8 palas.
- Motor DC Brushless.
- Mando de control a distancia por radiofrecuencia, con soporte de pared, incluidos.
- 6 velocidades de funcionamiento.
- Temporizador de desconexión programable (1h, 2h, 4h, 8h).
- Cambio de sentido de la rotación controlable desde el mando a distancia.
- Cable de seguridad anticaída.



Mando de control a distancia por radiofrecuencia, con soporte de pared, incluidos.

#### DIMENSIONES (cm)

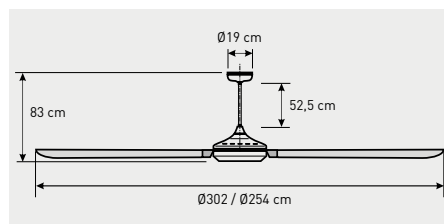

#### Distancia recomendada entre ventiladores

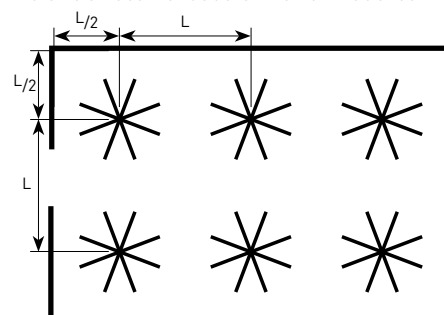

	Altura del techo (m)	4	6	8	>10
HTB-2500	Distancia L (m)	7	9	11	12
HTB-3000	Distancia L (m)	8	10	12	13

Altura mínima del techo a instalación: 4,5 m.

#### MODO VERANO (rotación CCW)

La corriente de aire proyectada hacia abajo, mejora la sensación de bienestar.

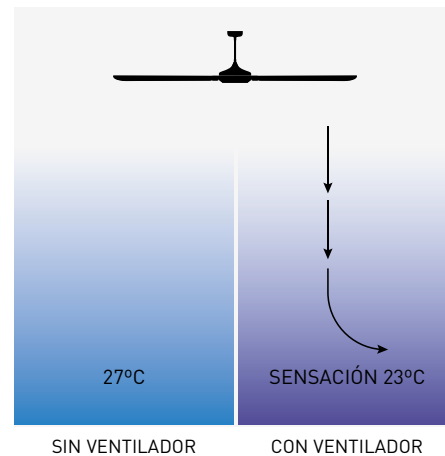

#### MODO INVIERNO (rotación CW)

La corriente de aire proyectada hacia arriba, minimiza el diferencial de temperatura del techo al suelo.

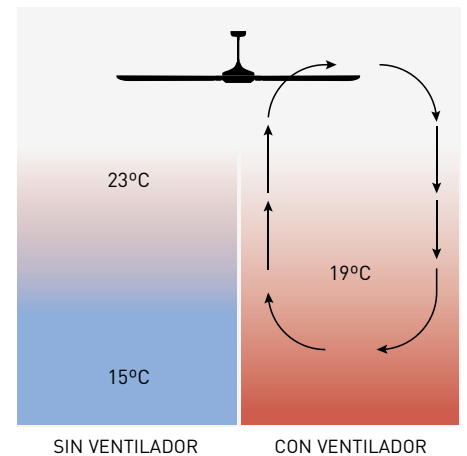

#### CARACTERÍSTICAS TÉCNICAS

Modelo	Tensión 50/60 Hz (V)	Potencia nominal (W)	Intensidad (A)	Caudal aire máximo* (m³/h)	Velocidad salida aire máxima (m/s)	Nivel de potencia acústica máxima (dB(A))	Nº velocidades	Velocidad máxima (r.p.m.)	Color	Peso (kg)
HTB-2500	230	120	0,83	58.610	1,9	57	6	80+/-5	Silver	17
HTB-3000	230	120	0,85	71.834	1,7	59	6	77+/-5	Silver	19

\* Los caudales de aire indicados incluyen los caudales inducidos según norma IEC 60879. Los datos técnicos están calculados a 50 Hz, con la proyección del aire hacia el suelo.



## S&P SISTEMAS DE VENTILACIÓN, S.L.U.

### OFICINAS CENTRALES:

C/ Llevant, 4  
Polígono Industrial Llevant  
08150 Parets del Vallès  
Barcelona - España

[www.solerpalau.es](http://www.solerpalau.es)  
[consultas@solerpalau.com](mailto:consultas@solerpalau.com)

**Servicio de Asesoría Técnica:**  
Tel.: 93 571 94 83

## SERVICIOS POST-VENTA

Una extensa Red de Talleres Oficiales S&P por todo el país, cuida de la Asistencia Técnica de nuestros productos.  
Para su localización puede consultar la página [www.solerpalau.es](http://www.solerpalau.es)

## RED COMERCIAL AREA INDUSTRIAL

### DELEGACIÓN CATALUNYA

**Barcelona, Tarragona,  
Lleida, Girona**  
Tel. 93 571 93 00

### DELEGACIÓN ARAGÓN

**Zaragoza, Huesca, Teruel**  
Tel. 976 37 45 95

### DELEGACIÓN BALEARES

Tel. 971 61 94 57

### DELEGACIÓN CENTRO

**Madrid, Toledo, Ciudad Real,  
Cuenca, Guadalajara,  
Ávila, Segovia**  
Tel. 91 692 85 30

### DELEGACIÓN

#### SUR OCCIDENTAL

**Sevilla, Córdoba, Cádiz, Huelva,  
Badajoz, Cáceres**  
Tel. 95 425 82 96

### DELEGACIÓN SUR ORIENTAL

**Almería, Granada, Jaén, Málaga**  
Tel. 958 41 14 10

### DELEGACIÓN LEVANTE

**Castellón, Valencia, Alicante**  
Tel. 96 340 73 52

### DELEGACIÓN MÚRCIA

**Múrcia, Albacete**  
Tel. 968 73 13 72

### DELEGACIÓN GALICIA

**Coruña, Lugo, Orense,  
Pontevedra**  
Tel. 986 20 89 12

### DELEGACIÓN NORTE

**Vizcaya, Guipúzcoa, Álava,  
Navarra, La Rioja, Soria**  
Tel. 94 441 68 50

### DELEGACIÓN ASTURIAS

**Asturias, Santander, León**  
Tel. 98 536 57 11

### DELEGACIÓN CASTILLA

**Valladolid, Zamora, Salamanca,  
Palencia, Burgos**  
Tel. 679 40 87 09

### DELEGACIÓN CANARIAS

Tel. 928 50 75 19

## RED COMERCIAL AREA CONSUMO

### ZONA CATALUNYA

**Y ANDORRA  
Barcelona, Tarragona,  
Lleida, Girona**  
Tel. 670 75 70 67

### ZONA ARAGÓN

**Zaragoza, Huesca, Teruel,  
La Rioja, Soria**  
Tel. 976 49 60 61  
638 02 86 70

### ZONA BALEARES

Tel. 971 61 94 57

### ZONA CENTRO

**Madrid, Guadalajara**  
Tel. 679 19 51 11  
670 63 34 72

### Toledo, Ciudad Real, Cuenca

Tel. 926 31 05 74  
629 25 29 02

### ZONA SUR

**Sevilla, Cádiz, Huelva, Ceuta**  
Tel. 670 88 43 63

### ZONA EXTREMADURA

**Badajoz, Cáceres**  
Tel. 629 25 29 02

### ZONA SUR ORIENTAL

**Almería, Córdoba, Granada,  
Jaén, Málaga, Melilla**  
Tel. 655 95 52 27

### ZONA LEVANTE

**Castellón, Valencia, Alicante**  
Tel. 96 334 05 54  
639 60 97 38

### ZONA MÚRCIA

**Múrcia, Albacete**  
Tel. 610 79 87 04

### ZONA GALICIA

**Coruña, Lugo, Orense,  
Pontevedra**  
Tel. 607 41 98 48

### ZONA NORTE

**Vizcaya, Álava, Guipúzcoa**  
Tel. 639 10 91 07

### ZONA ASTURIAS

**Asturias, Santander, León**  
Tel. 98 536 57 11  
609 10 04 14

### ZONA CASTILLA

**Avila, Valladolid, Zamora,  
Salamanca, Palencia, Burgos,  
Segovia**  
Tel. 923 23 29 50  
646 98 03 57

### ZONA CANARIAS

Tel. 928 50 75 19